

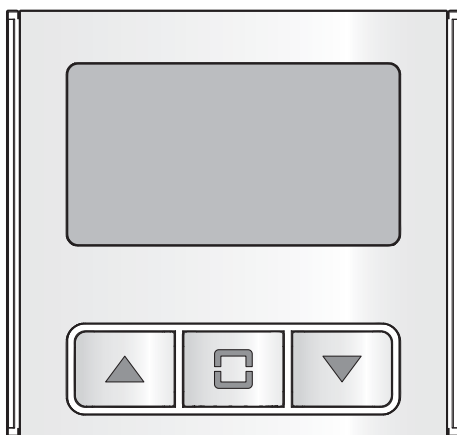

## Модуль дисплея для модульной накладки

FA01404-RU



# MTMDY

ИНСТРУКЦИЯ ПО МОНТАЖУ И ПРОГРАММИРОВАНИЮ

RU Русский

## Общие правила безопасности

- Перед началом работ по установке внимательно ознакомьтесь с инструкциями и выполните установку согласно рекомендациям производителя.
- Установка, программирование, ввод в эксплуатацию и обслуживание продукта должны выполняться только квалифицированным и специально обученным персоналом с соблюдением действующих стандартов, включая требования по охране труда, технике безопасности и утилизации упаковки.
- Перед чисткой или техническим обслуживанием следует отсоединять устройство от источника электропитания.
- Устройства следует использовать только в целях, для которых они предназначены.
- Производитель не несет никакой ответственности за любые повреждения, возникшие в результате неправильного, некорректного или неоправданного использования.

## ОПИСАНИЕ

Дисплейный модуль с подключением и электропитанием по ШИНЕ.

⚠ Установка и демонтаж должны осуществляться после обесточивания вызывной панели.

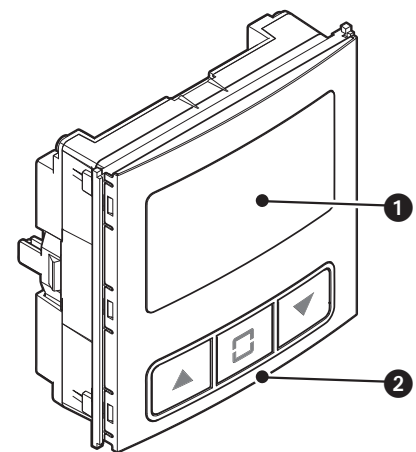

- 1 Дисплей
- 2 Кнопки навигации
- 3 Разъемы для подключения других модулей

## Технические характеристики

Модель	MTMDY
Напряжение электропитания (=В)	10,7 - 18
Макс. потребляемый ток (мА)	250
Мин. потребляемый ток (мА)	55
Диапазон температур хранения (°C)	-25 ÷ +70
Диапазон рабочих температур (°C)	-25 - +55
Класс защиты (IP)	54

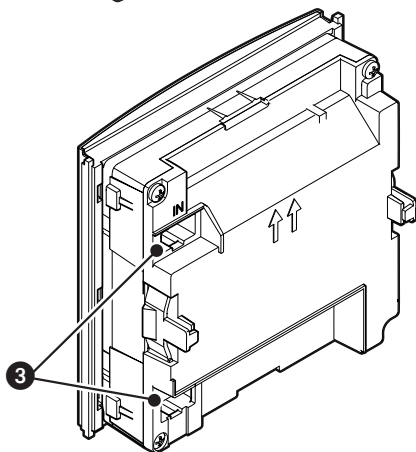

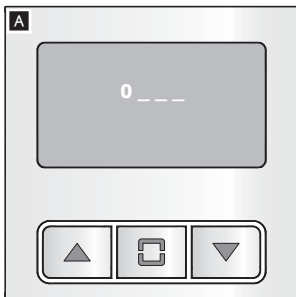

## Доступ в режим настройки

Одновременно нажмите и удерживайте кнопки ▲▼ до появления на экране окна ввода пароля, изображенного на рисунке **A** (пароль по умолчанию: 1234).

Используйте кнопки ▲▼ для ввода первой из 4 цифр, составляющих пароль. Нажмите кнопку □ для подтверждения и перехода к следующей цифре.

После ввода правильного пароля можно войти в раздел, посвященный настройке модуля **B**.

Используйте кнопки ▲▼ для перемещения между настраиваемыми параметрами. Нажмите кнопку □ для доступа к настройкам.

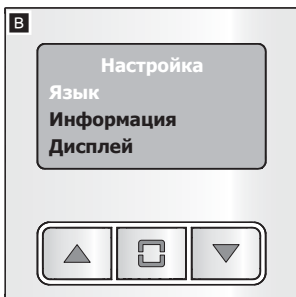

## [Язык]

Для просмотра доступных языков в списке **C** используйте кнопки ▲▼. Нажмите кнопку □ для выбора желаемого языка и вернитесь в предыдущее меню.

Выберите ← и нажмите кнопку □ для возврата в предыдущее меню, без изменения существующих настроек.

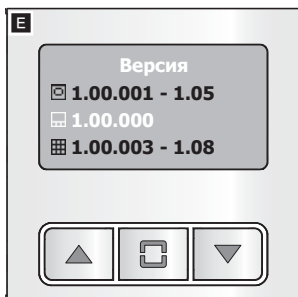
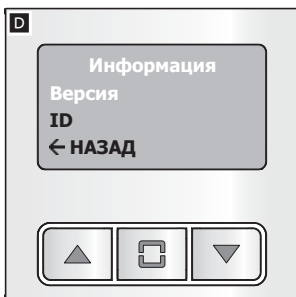

## [Информация] D

Меню содержит техническую информацию, касающуюся модуля дисплея и других модулей, встроенных в вызывную панель.

## [Версия] E

Кнопки ▲▼ позволяют просматривать список и отображать версию прошивки модулей, встроенных в вызывную панель.

Условные обозначения

Аудио или аудио/видео	Кнопочная панель
Дисплей	Клавиатура
RFID	Информация

Выберите ← и нажмите кнопку □ для возврата в предыдущее меню.

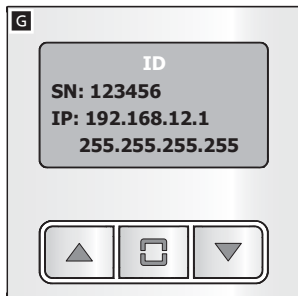
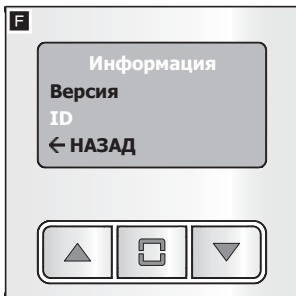

## [ID] F

Информация, содержащаяся в этом меню, касается аудиомодуля или аудио-/видеомодуля, встроенного в вызывную панель.

SN: идентификационный код (расположенный в задней части модуля).

IP: IP-адрес модуля и маска подсети (информация предусмотрена только на IP-модулях).

Выберите ← и нажмите кнопку □ для возврата в предыдущее меню.

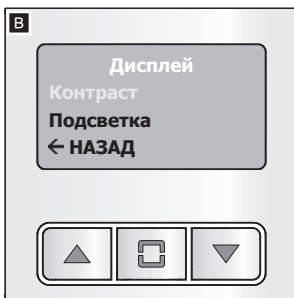
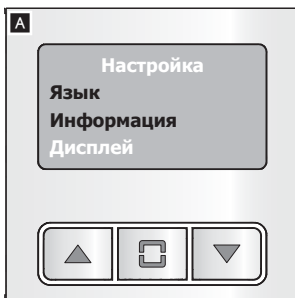

В главном меню **A** выберите [Дисплей] с помощью кнопок ▲▼ и нажмите кнопку □ для доступа к параметрам настройки.

### [Дисплей] B

Меню позволяет регулировать параметры, касающиеся освещения дисплея.



### [Контраст] C

Кнопки ▲▼ позволяют просматривать и отображать доступные уровни контраста. Нажмите кнопку □ для выбора желаемого уровня и возврата к предыдущему меню. Выберите ← и нажмите кнопку □ для возврата в предыдущее меню, без изменения существующих настроек.

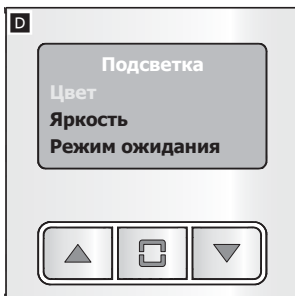

### [Подсветка] D

### [Цвет] E

Кнопки ▲▼ позволяют выбрать цвет подсветки дисплея.

Нажмите кнопку □ для подтверждения выбора и возврата в предыдущее меню.

Выберите ← и нажмите кнопку □ для возврата в предыдущее меню, без изменения существующих настроек.

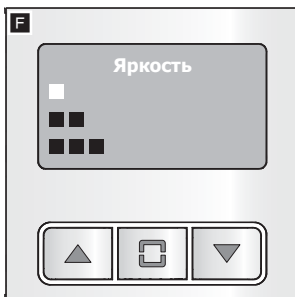

### [Яркость] F

Кнопки ▲▼ позволяют просматривать и одновременно отображать все доступные уровни яркости экрана.

Нажмите кнопку □ для подтверждения желаемого уровня яркости и возврата в предыдущее меню.

Выберите ← и нажмите кнопку □ для возврата в предыдущее меню, без изменения существующих настроек.

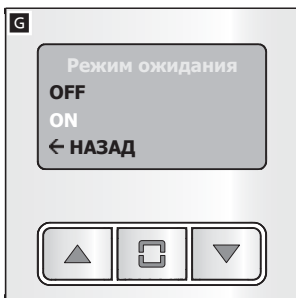

### [Режим ожидания] G

Кнопки ▲▼ позволяют выбрать, каким будет поведение модуля дисплея спустя 30 секунд бездействия.

Выкл. = Подсветка всегда включена.

Вкл. = Яркость экрана уменьшается до тех пор, пока не будет нажата кнопка.

Если была активирована функция [Режим ожидания] (Вкл.), при нажатии кнопки  открывается окно регулировки яркости экрана в режиме ожидания **H**.

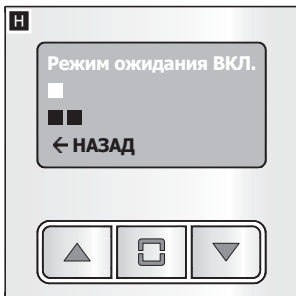

Кнопки ▲▼ позволяют просматривать и одновременно отображать все доступные уровни яркости экрана для режима ожидания.

Нажмите кнопку  для подтверждения выбора и возврата в предыдущее меню.

Выберите ← и нажмите кнопку  для возврата в предыдущее меню, без изменения существующих настроек.

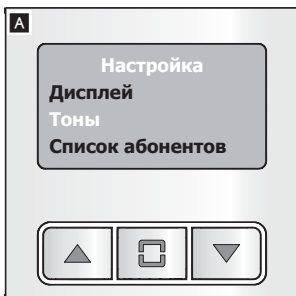

В главном меню **A** выберите [Тоны] с помощью кнопок ▲▼ и нажмите кнопку  для доступа к параметрам настройки.

### [Тоны] B

Кнопки ▲▼ позволяют активировать/деактивировать тоны.

Нажмите кнопку  для подтверждения выбора и возврата в предыдущее меню.

Выберите ← и нажмите кнопку  для возврата в предыдущее меню, без изменения существующих настроек.

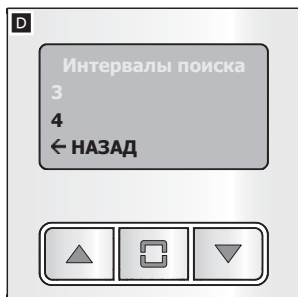
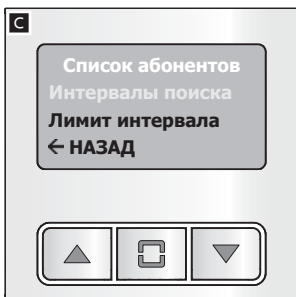

### [Список абонентов] C

Меню позволяет настроить режим отображения имен в списке абонентов, тем самым упрощая для пользователя поиск интересующего абонента.

### [Интервалы поиска] D

Кнопки ▲▼ позволяют выбрать количество частей, на которое будет разделен список абонентов.

Нажмите кнопку  для подтверждения выбора и возврата в предыдущее меню.

Выберите ← и нажмите кнопку  для возврата в предыдущее меню, без изменения существующих настроек.

*Примечание. Если выбрана эта опция [1], список абонентов в журнале не будет поделен на части.*

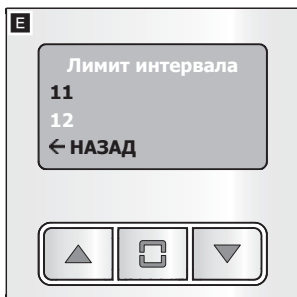

### [Лимит интервала] E

С помощью кнопок ▲▼ можно выбрать максимальное количество абонентов для каждого интервала поиска; если количество абонентов меньше указанного значения, список не делится на части.

Нажмите кнопку  для подтверждения выбора и возврата в предыдущее меню.

Выберите ← и нажмите кнопку  для возврата в предыдущее меню, без изменения существующих настроек.

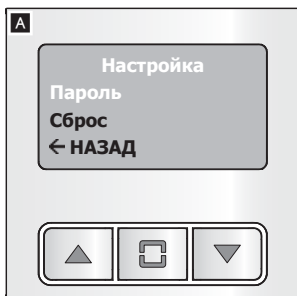

A

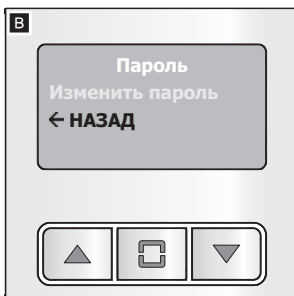

B

В главном меню **A** выберите [Пароль] с помощью кнопок ▲▼ и нажмите кнопку  для изменения пароля.

### [Пароль] B

На любом этапе процедуры можно выбрать ← и нажать кнопку  для возврата в предыдущее меню, без изменения существующего пароля.

Нажмите кнопку  для изменения текущего пароля и продолжите процедуру.

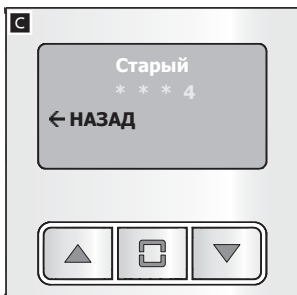

C



D

Используйте кнопки ▲▼ для ввода первой из 4 цифр, составляющих старый пароль, нажмите кнопку  для подтверждения и перехода к следующей цифре.

После ввода всех цифр, составляющих старый пароль **C**, введите новый пароль, согласно требованиям **D E**.

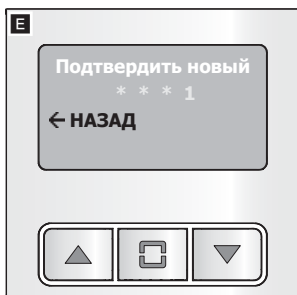

E



F

В главном меню **A** выберите [Сброс] с помощью кнопок ▲▼ и нажмите кнопку .

### [Сброс] F

Выберите ← и нажмите кнопку  для возврата в предыдущее меню, без изменения существующих настроек.

Нажмите кнопку  для выполнения сброса и восстановления заводских настроек вызванной панели.

Изделие соответствует требованиям действующих директив.

**Утилизация.** Не выбрасывайте упаковку и устройство в окружающую среду. Утилизируйте их в соответствии с требованиями законодательства, действующего в стране установки. Компоненты, пригодные для повторного использования, отмечены специальным символом с обозначением материала. **ВСЕ ДАННЫЕ И ИНФОРМАЦИЯ, СОДЕРЖАЩИЕСЯ В ЭТОЙ ИНСТРУКЦИИ, МОГУТ БЫТЬ ИЗМЕНЕНЫ В ЛЮБОЕ ВРЕМЯ И БЕЗ ПРЕДВАРИТЕЛЬНОГО УВЕДОМЛЕНИЯ. ВСЕ РАЗМЕРЫ ПРИВЕДЕНЫ В ММ, ЕСЛИ НЕ УКАЗАНО ИНОЕ.**

**CAME**   
**BPT**

[CAME.COM](http://CAME.COM)

**CAME S.P.A.**

Via Martiri Della Libertà, 15  
31030 Dosson di Casier - Treviso - Italy  
tel. (+39) 0422 4940 - fax. (+39) 0422 4941